

DEPUIS 1976  
**Pedlex**

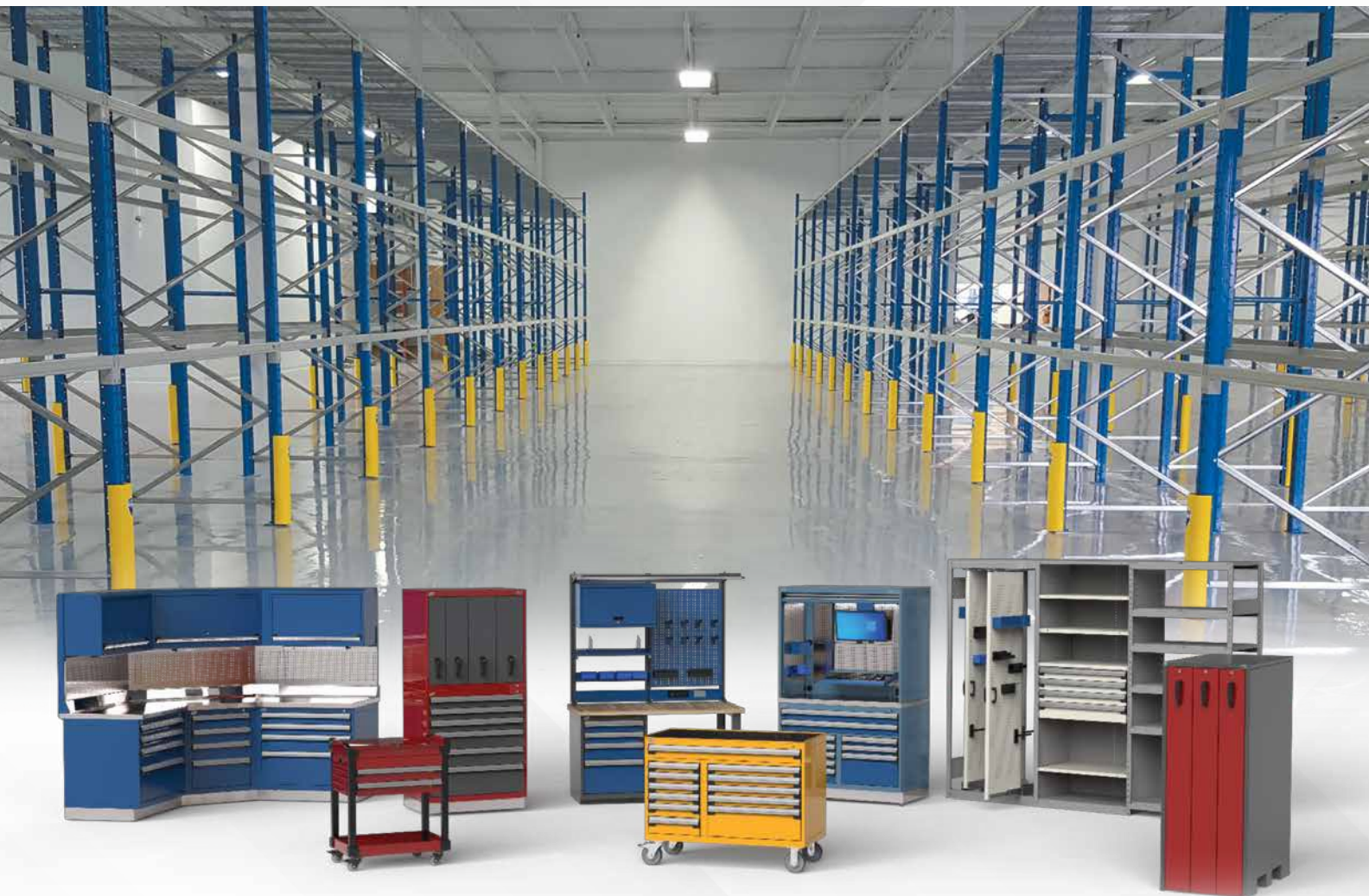

**CERTIFICATION**  
Entreprise centrée client



# Systemes d'entrepasage

ENGAGEMENT - COMMUNICATION - RESPECT - TRAVAIL D'ÉQUIPE - EXCELLENCE



## Une équipe certifiée à votre écoute

Vous serez accompagné par nos chargés de projet dédiés à la réalisation clés en main de votre projet. Nos installateurs reçoivent de formations en continu et sont certifiés pour vous offrir la qualité et la sécurité que vous recherchez. Faites confiance à une compagnie centrée client qui deviendra votre partenaire dans l'optimisation d'espace.

### Nos services vous aideront à compléter votre projet sans tracas :

Conception et aménagement



Financement crédit-bail



Installation



Gestion de projet et licence d'entrepreneur général



Inspection et certification de palettiers



Relocalisation et déménagement





## Notre mission

Aider les entreprises à grandir à l'intérieur même de leurs espaces.



## Nos promesses

- Projets menés de façon conforme et sécuritaire
- Nos conseillers sont à l'écoute de vos besoins ceux d'aujourd'hui et ceux de demain
- Une expertise fiable.



## Notre engagement

Nous avons à coeur le présent et le devenir de chaque client. Ensemble on prépare le terrain pour demain.



## Nos valeurs

Respect, Communication, Travail d'équipe, Engagement Excellence.

## Les bénéfices des solutions Pedlex?

- Réduire vos coûts de production
- Augmenter la force compétitive de votre entreprise
- Maximiser votre espace
- Assurer la satisfaction et la sécurité de vos employés pour qu'ils soient plus productifs et se sentent bien dans leur environnement.



## L'avantage Pedlex?

- Un service clés en main par une équipe certifiée - autant au niveau expérience client et au niveau installation sécuritaire.



## LES AVANTAGES ROUSSEAU

- Entièrement personnalisables: choix de 20 couleurs standards, dimensions et dessus variés, compartiments de tiroirs, protecteurs de coin, etc.
- Se démarque par la quantité de dimensions offertes, ses nombreux accessoires, sa modularité parfaite et surtout, par sa durabilité
- Possède une apparence distinctive et offre une infinité de configurations
- Conception robuste offrant 400 lb de capacité par tiroir avec ouverture à 100 %
- Caisson muni de renforts soudés assurant solidité et fiabilité



ESPACE DE RANGEMENT OPTIMISÉ;  
RANGER PLUS ET MIEUX.



### GARANTIE À VIE

Le système de roulement des tiroirs Rousseau est garanti à vie.

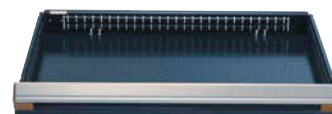

# UN PRODUIT IMBATTABLE D'UNE ROBUSTESSE EXCEPTIONNELLE

Voici quelques-uns des modèles de cabinets R les plus populaires. Tous les modèles incluent un système de verrouillage central et des tiroirs compartimentés.

Plusieurs accessoires peuvent être ajoutés en fonction de vos besoins. Visitez rousseau.com pour voir d'autres propositions et les accessoires disponibles.

## CABINET FIXE ROBUSTE R

Tous les modèles sont dotés d'une base d'accès avant de 2", pour chariot élévateur.

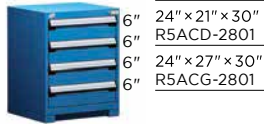

6" 24" x 21" x 30"  
R5ACD-2801  
6" 24" x 27" x 30"  
R5ACG-2801

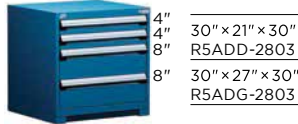

4" 30" x 21" x 30"  
R5ADD-2803  
8" 30" x 27" x 30"  
R5ADG-2803



4" 36" x 18" x 32"  
R5AEC-3005  
6" 36" x 24" x 32"  
R5AEE-3005

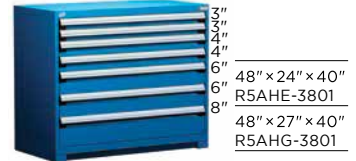

3" 48" x 24" x 40"  
R5AHE-3801  
4" 48" x 27" x 40"  
R5AHG-3801



4" 48" x 24" x 36"  
R5KHE-3403  
5" 48" x 27" x 36"  
R5KHG-3403



4" 60" x 24" x 36"  
R5KKE-3403  
5" 60" x 27" x 36"  
R5KKG-3403



4" 48" x 24" x 40"  
R5KHE-3811  
5" 48" x 27" x 40"  
R5KHG-3811



34" 60" x 24" x 40"  
R5AKE-3802  
60" x 27" x 40"  
R5AKG-3802

## CABINET MOBILE R

Le modèle de cabinet de 24" de largeur comprend des roulettes de 4" en polyuréthane, un mécanisme de blocage fermé et deux poignées à l'avant. Les modèles de

cabinet de 30" à 60" de largeur comprennent des roulettes de 6" en polyuréthane, un mécanisme de blocage fermé intégré et une poignée latérale.



6" 24" x 21" x 33 1/8"  
R5BCD-2805  
12" 24" x 27" x 33 1/8"  
R5BCG-2805

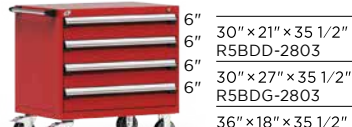

6" 30" x 21" x 35 1/2"  
R5BDD-2803  
6" 30" x 27" x 35 1/2"  
R5BDG-2803  
6" 36" x 18" x 35 1/2"  
R5BEC-2803  
36" x 24" x 35 1/2"  
R5BEE-2803

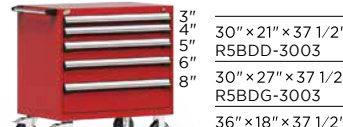

3" 30" x 21" x 37 1/2"  
R5BDD-3003  
4" 30" x 27" x 37 1/2"  
R5BDG-3003  
5" 36" x 18" x 37 1/2"  
R5BEC-3003  
6" 36" x 24" x 37 1/2"  
R5BEE-3003



4" 48" x 24" x 37 1/2"  
R5BHE-3009  
6" 48" x 27" x 37 1/2"  
R5BHG-3009  
6" 60" x 24" x 37 1/2"  
R5BKE-3009  
6" 60" x 27" x 37 1/2"  
R5BKG-3009



26" 48" x 27" x 37 1/2"  
R5DHG-3007  
60" x 27" x 37 1/2"  
R5DKG-3007



7" 48" x 24" x 37 1/2"  
R5GHE-3009  
4" 48" x 27" x 37 1/2"  
R5GHG-3009



3" 60" x 24" x 37 1/2"  
R5GKE-3009  
4" 60" x 27" x 37 1/2"  
R5GKG-3009



3" 48" x 24" x 45 1/2"  
R5GHE-3815  
4" 48" x 27" x 45 1/2"  
R5GHG-3815

## ACCESSOIRES



Séparateurs et diviseurs

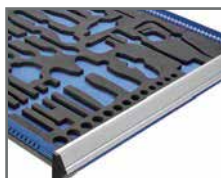

Mousse à outils



Blocage en position fermée (intégré)



Portes et cabinets de superposition



Panneau d'accrochage de côté



Modules d'alimentation

# CABINET L



UNE INFINITÉ DE POSSIBILITÉS POUR  
UNE MULTITUDE DE BESOINS



## LES AVANTAGES ROUSSEAU

- Le cabinet L est polyvalent, modulaire et ingénieux!
- Qualité imbattable, fiable et durable
- Peut être utilisé en version simple, double ou triple
- Superposez des cabinets ou créez des unités côte à côte ou dos à dos, en fonction de vos applications et de vos contraintes d'espace
- 100 lb de capacité par tiroir avec ouverture à 100%

L3BBD-3417L3

L3AEG-3406

L3AJG-3002

## ROUSSEAU, UNE MARQUE DE CONFIANCE

Voici quelques exemples de cabinets L.  
Tous les modèles incluent un système de verrouillage central et des tiroirs compartimentés.  
Les portes sont installées en usine avec les pentures à gauche.

## ACCESSOIRES



Séparateurs et diviseurs



Fond de tiroir en PVC



Supports à dossiers



Serrure et mécanisme de blocage fermé



Tablette ajustable



Roulettes bleues silencieuses

# CENTRE DE TRAVAIL R ET POSTE DE COIN



AMÉNAGEMENT COMPLET ET INTÉGRÉ  
GRÂCE AU POSTE DE COIN ROUSSEAU



## LES AVANTAGES ROUSSEAU

- Les centres de travail pour technicien Rousseau sont les plus complets et les plus polyvalents sur le marché
- Le rangement haute densité permet de classer les petites pièces intelligemment et efficacement réduisant ainsi la quantité d'espace plancher utilisé pour ranger ces articles.
- Éventail d'accessoires permettant une organisation efficace



96" x 30" x 76"

R5WP5-6005

PROJETEZ UNE IMAGE PROFESSIONNELLE  
QUI REFLÈTE CELLE DE VOTRE ENTREPRISE



48" x 30" x 75"

GT-C1070S



84" x 30" x 80"

GT-C1067S



72" x 27" x 76"

GT-C1044S

Communiquez avec nous pour un aménagement sur mesure  
514 324-5310 — [Pedlex.com](http://Pedlex.com)

 **Pedlex**  
*défie l'espace*

A-5

# SYSTÈME D'ÉTAGÈRES SPIDER®



## LES AVANTAGES ROUSSEAU

- Robuste et facile à installer
- Système polyvalent
- Tablettes faciles à ajuster
- Perforation sur le poteau tous les 1c/c pour un ajustement facile des tablettes
- Capacité standard pouvant atteindre 800 lb ou 1 100 lb, selon les dimensions
- La plus grande variété d'accessoires sur le marché
- Expansion possible en hauteur grâce à notre système d'étagères à deux niveaux
- Conçue pour croître au même rythme que vos besoins

UTILISEZ TOUT LE POTENTIEL  
DE VOS ESPACES





# DES SOLUTIONS POLYVALENTES À VOS BESOINS D'ENTREPOSAGE

Grâce à son assemblage rapide et à sa construction robuste, le système d'étagères Spider® de Rousseau répond à tous vos besoins de rangement. Avec sa vaste gamme d'accessoires et de dimensions, il s'adapte à coup sûr à vos installations. Les combinaisons de mini-

racking, les tiroirs modulaires et l'expansion en hauteur de notre système d'étagères à deux niveaux vous ouvrent des possibilités illimitées. C'est l'offre la plus complète sur le marché. Visitez [rousseau.com](http://rousseau.com) pour voir d'autres propositions et les accessoires disponibles.



36"	18"	75"	5	SRE1002
		87"	6	SRE1011
	24"	75"	5	SRE1003
		87"	6	SRE1012



42"	18"	75"	5	SRE1132
		87"	6	SRE1141
	24"	75"	5	SRE1133
		87"	6	SRE1142



48"	18"	75"	5	SRE1032
		87"	6	SRE1041
	24"	75"	5	SRE1033
		87"	6	SRE1042



48"	18"	75"	5	SREIT-HC750501
		87"	6	SREIT-HC870601
	24"	75"	5	SREIT-HE750501
		87"	6	SREIT-HE870601



36"	18"	75"	5	SRE2002
		87"	6	SRE2011
	24"	75"	5	SRE2003
		87"	6	SRE2012



42"	18"	75"	5	SRE2132
		87"	6	SRE2141
	24"	75"	5	SRE2133
		87"	6	SRE2142

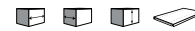

48"	18"	75"	5	SRE2032
		87"	6	SRE2041
	24"	75"	5	SRE2033
		87"	6	SRE2042



48"	18"	75"	5	SRE2T-HC750501
		87"	6	SRE2T-HC870601
	24"	75"	5	SRE2T-HE750501
		87"	6	SRE2T-HE870601



36"	24"	80 1/4"	6	SRE4003M
-----	-----	---------	---	----------



63 1/4"	24"	80 1/4"	8	SRD9002M
---------	-----	---------	---	----------



36"	24"	87"	7	SRE3204
-----	-----	-----	---	---------



36"	24"	87"	7	SRE3206
-----	-----	-----	---	---------



## ÉTAGÈRES AVEC TIROIRS MODULAIRES

Plutôt que d'agrandir votre édifice, optez pour le rangement à haute densité, qui vous permettra d'optimiser vos investissements!

Demandez à notre conseiller expert une évaluation approfondie de vos gains potentiels.

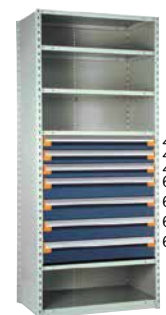
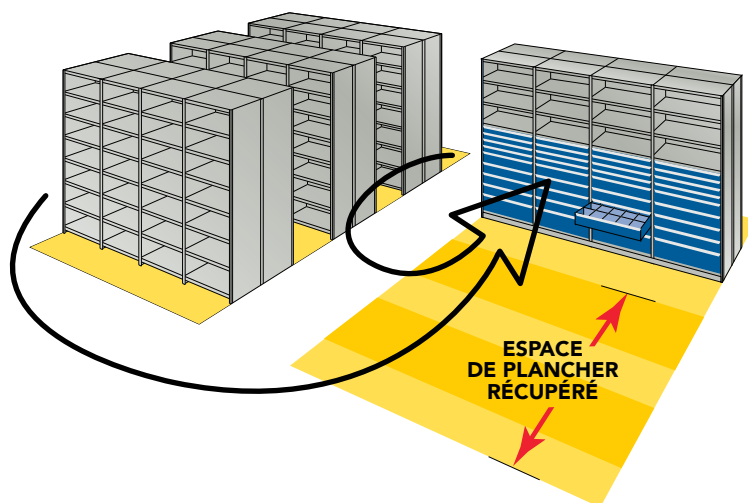

36"	18"	75"	5	R5SEC-751801
	87"	6	R5SEC-871801	
	24"	75"	5	R5SEE-751801
	87"	6	R5SEE-871801	

36"	18"	75"	4	R5SEC-754809
	87"	5	R5SEC-874809	
	24"	75"	4	R5SEE-754809
	87"	5	R5SEE-874809	

36"	18"	75"	4	R5SEC-754801
	87"	5	R5SEC-874801	
	24"	75"	4	R5SEE-754801
	87"	5	R5SEE-874801	

36"	18"	75"	4	R5SEC-753601
	87"	5	R5SEC-873601	
	24"	75"	4	R5SEE-753601
	87"	5	R5SEE-873601	

## ACCESSOIRES



Portes



Accessoires de tiroirs



Panneau pour boîte en plastique



Diviseur partiel

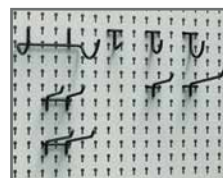

Panneau d'accrochage et crochets (5S)



Barre verticale de sécurité

# MINI-RACKING INDUSTRIEL



## MINI-RACKING INDUSTRIEL SPIDER®

Le mini-racking est idéal pour ranger les pièces lourdes et encombrantes. Ses poutrelles d'acier sont conçues pour recevoir plusieurs types de tablettes : en acier, en treillis et en bois.

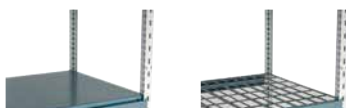

Ajoutez **S** au numéro de produit pour des tablettes en acier et **W** pour des tablettes en treillis. Pour commander une unité sans tablette, citez uniquement le numéro de produit.



48"	24"	75"	4	SRE5022_	
		87"	4	SRE5026_	
60"	24"	75"	4	SRE5072_	
		87"	4	SRE5076_	
72"	24"	75"	4	SRE5122_	
		87"	4	SRE5126_	
96"	24"	75"	4	SRE5222_	
		87"	4	SRE5226_	



SRP0442



48" 48" 87" 2 SRP0450



60" 36" 87" 4 SRP0482

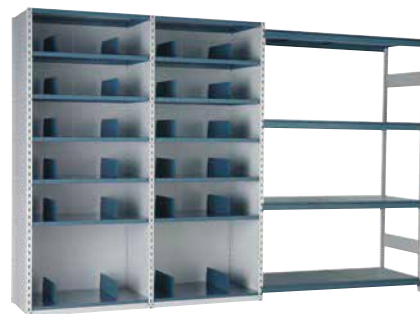

120" 24" 87" 18 SRE9001

# ÉTAGÈRE MULTI-NIVEAU



## LES AVANTAGES ROUSSEAU

- Combinaison possible de l'étagère, du tiroir modulaire et du mini-racking
- Perforation sur le poteau à tous les 1" c/c pour un ajustement facile des tablettes
- Système polyvalent
- Personnel qualifié pour vous aider à définir vos besoins de rangement et à respecter les normes et recommandations dans les zones sismiques
- La plus grande variété d'accessoires sur le marché

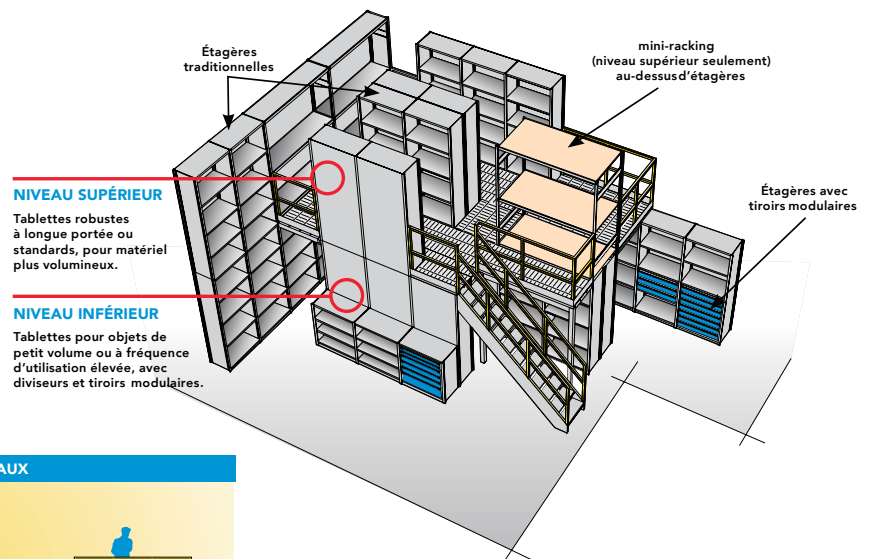

## ÉTAGÈRES STANDARDS

## ÉTAGÈRES MULTI-NIVEAUX

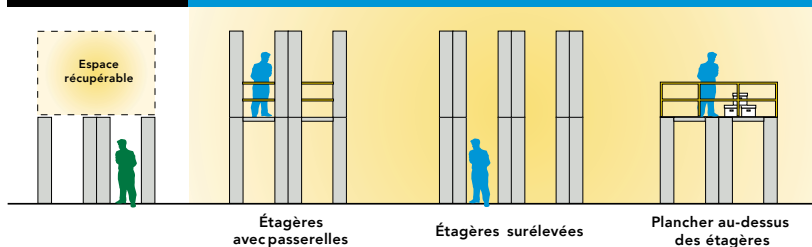

UTILISEZ TOUT LE POTENTIEL DE VOS ESPACES.

# SYSTÈME DE POSTE DE TRAVAIL



## LES AVANTAGES ROUSSEAU

- Que vous installiez un poste de travail pour une chaîne de production ou de montage ou un poste sur mesure pour votre atelier de machines-outils, notre gamme de produits offre un choix impressionnant d'accessoires qui répondront certainement à vos attentes
- Les accessoires sont faciles à reconfigurer sans outils; il suffit de serrer les poignées ou de les accrocher sur les montants

UNE ESPACE DE TRAVAIL  
ERGONOMIQUE ET PERSONALISÉ.



# OPTIMISEZ VOTRE ESPACE DE TRAVAIL DE BAS EN HAUT



Rousseau vous offre des tables de travail de dimensions variées (48", 60" et 72" de largeur; 24", 30" et 36" de profondeur).

Les dessus de travail sont offerts en acier peint, en acier inoxydable, en bois lamellé et en surface

dissipative. Certaines propositions peuvent être mobiles, pour une flexibilité supplémentaire.

Visitez [rousseau.com](http://rousseau.com) pour voir d'autres propositions et les accessoires disponibles.



de 30"  
à 42"

WSN3KH006E

TABLE AJUSTABLE - ÉLECTRIQUE  
48" x 30" x 30" - 42" WSN2HH005E



60" x 30" x 40 1/8" WSW1031



60" x 30" x 34" LG7131L3C



60" x 30" x 80" LC1128C



60" x 30" x 80" WSM0006



60" x 30" x 80" LC3001



60" x 30" x 80" LC2109L3C



60" x 30" x 80" R5WH5-2051

## ACCESSOIRES



Portes coulissantes

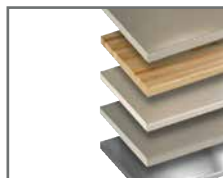

Choix de dessus et de tablettes



Support pour bacs et boîtes en plastique



Panneau pour boîtes en plastique



Table ajustable électronique ou manuelle



Bracelet de mise à la terre

# HUCHE DE TRAVAIL TEKZONE



## LES AVANTAGES ROUSSEAU

- Surface de travail spacieuse et bien éclairée
- Permet d'avoir tout à la portée de la main
- Idéal pour les tâches se déroulant sur plus d'un quart de travail
- Permet de sécuriser les outils et la zone de travail
- Peut être installée sur une table de travail existante

ZONE DE TRAVAIL ORGANISÉE,  
PERSONNALISÉE ET SÉCURISÉE.



Ensemble	60" x 27" x 77 1/2"	TZ-C002X
Huche	60" x 27" x 40"	TZ-JKG40U2104P

## ACCESSOIRES



Support pour bobines de fil et rouleaux



Système de serrure électronique



Tablette pour chargeurs

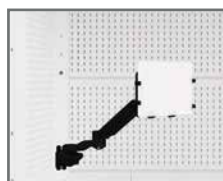

Support pour tablette électronique



Tablette et diviseur



Support pour moniteur LCD, clavier et souris

# RANGEMENT VERTICAL R2V



## LES AVANTAGES ROUSSEAU

- Permet un rangement dense et ordonné qui vous fera gagner en efficacité
- Occupez moins d'espace plancher et soyez parfaitement organisé
- Compatible avec plusieurs accessoires de type 5S



30" x 27" x 30"

RL-5HDG-30002N



60" x 27" x 76"

RL-XKG76S002NS



72" x 30" x 76"

R5XHH-4010P



# STATION AUTOPORTANTE

ÉVOLUE SELON VOS BESOINS EN AJOUTANT OU EN REPOSITIONNANT DES ACCESSOIRES



## LES AVANTAGES ROUSSEAU

- Station de rangement, offerte en version fixe ou mobile, permettant une organisation optimale du travail
- Réagencement sans outils pour une évolution dans le temps
- Augmente votre productivité et réduit les risques de blessures
- Nombreux accessoires disponibles: caissons de rangement, tablettes, panneaux d'affichage, luminaires, etc.

FACILE ET RAPIDE À CONFIGURER SELON  
LES BESOINS OU LA TÂCHE.



32" x 27" x 59 1/4" WMA1032  
38" x 27" x 59 1/4" WMA1332



32" x 27" x 85" WMA4061  
38" x 27" x 85" WMA4361



32" x 27" x 85" WMA3051  
38" x 27" x 85" WMA3351



WMA5312

# CHARIOT MULTITEK



## LES AVANTAGES ROUSSEAU

- Idéal comme station de travail compacte et portable ou comme simple chariot de manutention
- Hauteur de travail ergonomique
- Multiples agencements et configurations possibles
- Palette de 20 couleurs à votre image
- Qualité imbattable, fiable et durable



ROBUSTE, POLYVALENT  
ET FACILE À MANOEUVRER.

25" x 16" x 37"	RV-GB37S2F106B
31" x 21" x 37"	RV-NH37S2F106B

25" x 16" x 37"	RV-GB3700K107
31" x 21" x 37"	RV-NH3700K107
36" x 24" x 42"	RV-VM4200K108
48" x 24" x 42"	RV-ZM4200K108

## ACCESSOIRES



Couvercle verrouillable



Poignées protectrices en PVC souple



Séparateurs et diviseurs



Pare-chocs



Support pour boîtes en plastique



Support à canettes

# RANGEMENT POUR OUTILS CNC



## LES AVANTAGES DU SUPPORT À OUTILS ROUSSEAU

- S'intègre à toute la gamme de produits Rousseau
- Offert avec ou sans perforations, s'adaptant à tous les types d'outils
- Avec son design original à deux niveaux, le support offre un maintien supérieur et une stabilité accrue, empêchant le renversement des outils, et ce, même en position inclinée
- Compact et robuste, il est muni de poignées ergonomiques qui facilitent le transport de vos outils. Grâce à l'inclinaison des adaptateurs, les manipulations sont facilitées autant dans l'étagère Spider® que sur la structure WM
- Faite de PVC résistant, la partie extrudée du support protège les outils contre les chocs et la corrosion, en favorisant l'écoulement des fluides et en limitant les surfaces de contact avec l'outil.



# APPLICATIONS MURALES ET RANGEMENT 5S

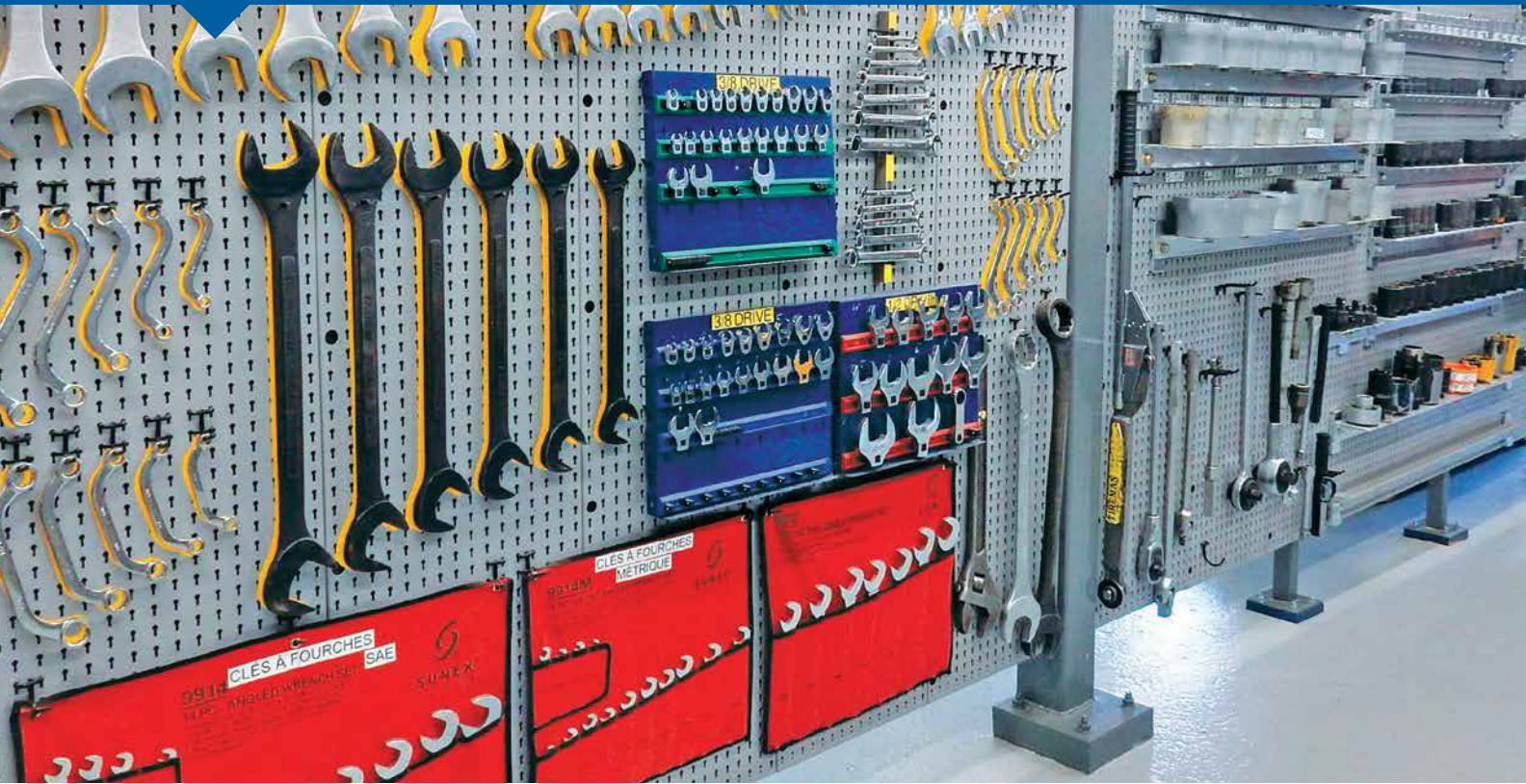

## LES AVANTAGES ROUSSEAU

- Optimiser l'organisation et la fonctionnalité de l'environnement de travail en faisant en sorte que chaque outil soit à sa place, bien identifié et facile à trouver
- Maximiser l'espace disponible et dégager le plancher. Avec une application murale, le nettoyage sera facilité et tout sera à portée de main

CHAQUE OUTIL À SA PLACE,  
BIEN IDENTIFIÉ  
ET FACILE À TROUVER.

## ACCESSOIRES



Support à cannettes

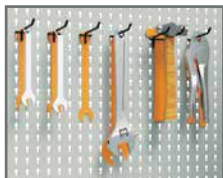

Pellicule adhésive d'identification



Support à pinces



Support à boîtes en plastique

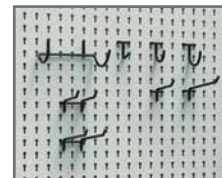

Crochets légers



Crochets robustes

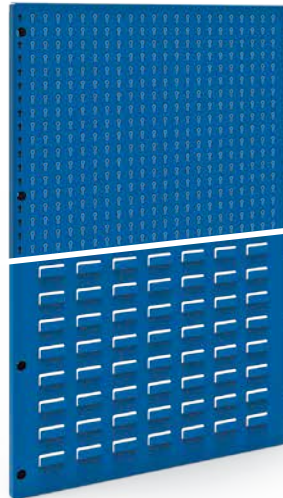

## PANNEAU D'ACCROCHAGE MURAL

WM57-16__	16"	L
WM57-24__	24"	L

## PANNEAU POUR BOÎTE EN PLASTIQUE MURAL

WM5C-16__	16"	L
WM5C-24__	24"	L

- Se commande en choisissant la hauteur: 18", 24", 36", 48", 72".

# RANGEMENT VERTICAL VTZ



Augmentez votre capacité de stockage d'outillage avec le système d'armoires de rangement verticales VTZ



## LES AVANTAGES ROUSSEAU

- Les tiroirs s'ouvrent complètement et offrent une capacité de 1,000 lb chacun, grâce à leur système de roulement au sol
- Rangez de façon optimale des outils d'usinage CNC, des outils de pliage ou de poinçonnage - peut contenir un maximum de 135 outils
- Les plateaux s'ajustent en fonction de la hauteur des outils - ils sont réglables en hauteur au 3/4 " c/c et supportent une charge de 250lb

## RANGÉZ TOUS VOS OUTILS DANS UN ESPACE LIMITÉ



23 1/2" x 44" x 62"

NCV-AH620501L3



30 1/2" x 48" x 62"

NCV-DI629901L3



37 1/2" x 44 x 62"

NCV-GH620301LC

Communiquez avec nous pour un aménagement sur mesure  
514 324-5310 — [Pedlex.com](http://Pedlex.com)

# NUVORACK II

## SYSTÈMES DE PALETTIERS



### SIMPLE ET DOUBLE PROFONDEUR

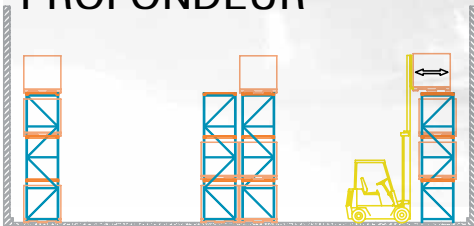

- RÉPARER
- REMPLACER
- RECONFIGURER

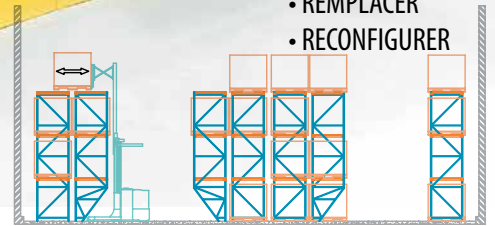

Le type de palettier le plus répandu dans le marché. Les allées pour chariots élévateurs sont configurées entre des rangées dos à dos d'étagères.

- Économique.
- Offre une excellente sélectivité et de la polyvalence.
- Faible densité pour simple profondeur
- Bonne densité pour le double profondeur.



### SIMPLE PROFONDEUR À ALLÉE RESTREINTE

Identique au précédent, mais utilisant un chariot élévateur à accès réduit, permettant de diminuer la largeur des allées et d'optimiser l'utilisation de l'espace d'entreposage.



### EN ACIER STRUCTURAL

Le système structural est la solution idéale si vous recherchez un système d'entreposage performant dans un environnement résistant aux collisions répétées de chariots élévateurs ou encore, pour un système à grande hauteur et qui demande de supporter une grande densité de charges. Le jointement des poutrelles est fait de 4 écrous et boulons de grade 5, de 1/2 pouce par 1 pouce.

- Offre une meilleure résistance aux impacts de chariots élévateurs

\* Non disponible avec le système NUVORACK



## SYSTÈME À ACCUMULATION STATIQUE (Drive-In)

Ce système d'entreposage est composé d'une série de tunnels où les palettes sont supportées par des lisses en acier; les chariots élévateurs accèdent aux divers tunnels pour charger ou décharger les palettes.

- Économique
- Haute densité
- Faible sélectivité

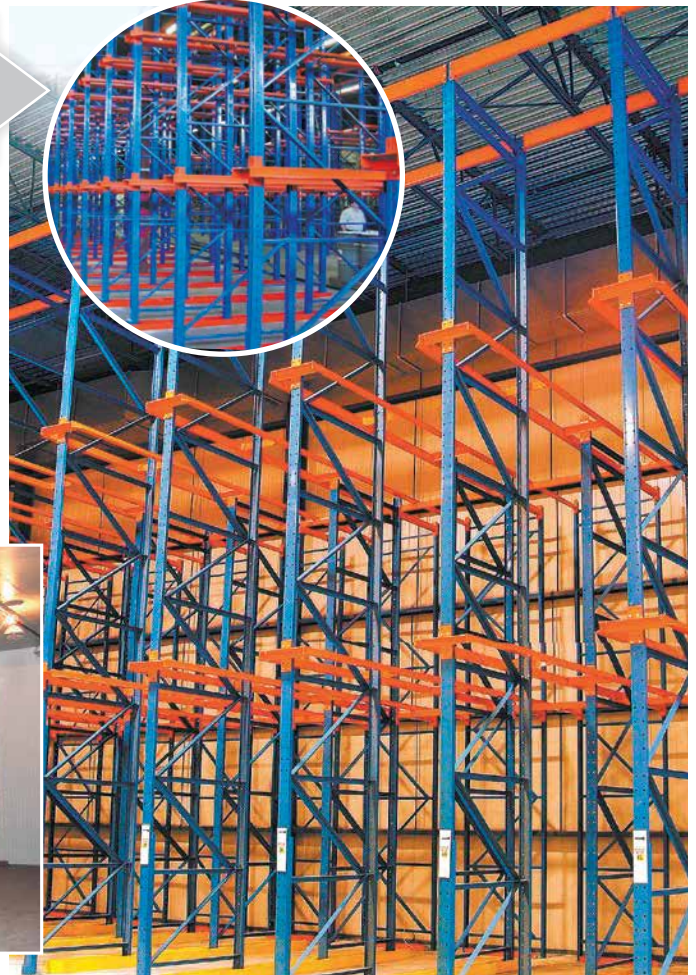
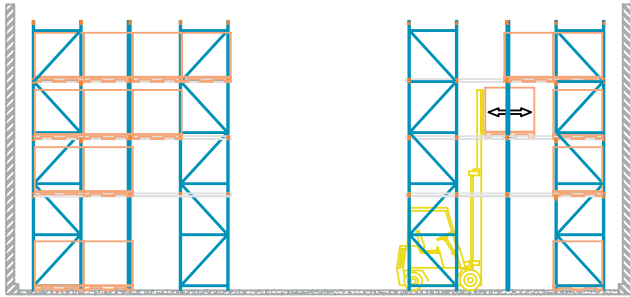

## SYSTÈME À GRAVITÉ INVERSÉ (Push-Back)

Système où chaque niveau est composé de chariots individuels mobiles. Pour charger un niveau, l'opérateur de chariot élévateur place la première palette sur le chariot du bord; par la suite, il place la deuxième palette contre la première et la pousse pour libérer un chariot permettant d'y déposer sa deuxième palette et ainsi de suite jusqu'au chargement complet. Pour procéder au déchargement, l'opérateur de chariot élévateur déchargera la première palette et par glissement sur les rails, les autres chariots individuels avancent d'une position, ainsi de suite jusqu'au déchargement complet.

- Bonne sélectivité
- Excellente densité

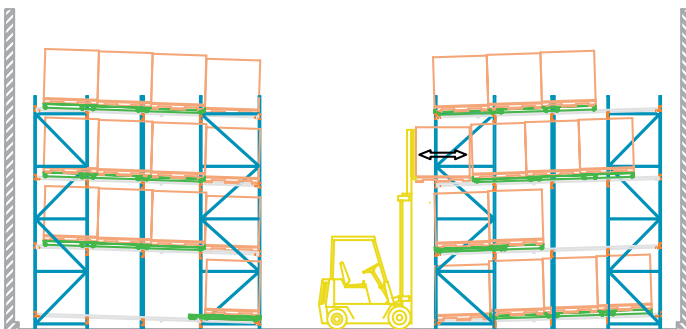

# SYSTÈME À ACCUMULATION DYNAMIQUE (Pallet Flow)

- Haute densité
- Excellent pour une bonne rotation des stocks (FIFO)

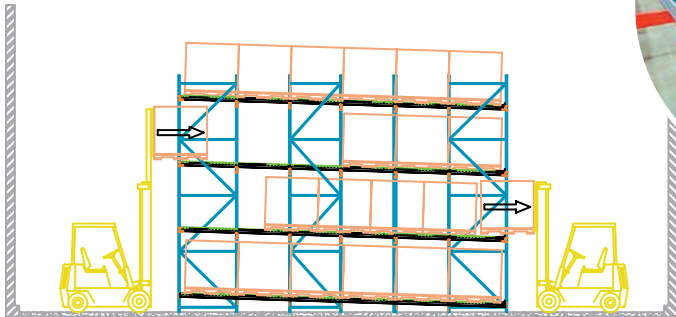

## ACCESSOIRES

### Grillages de protection



### Tablettes grillagées - Barres de sécurité



### Protecteur de bout d'allée

Angle 5° et coupole à 12" de hauteur



### Poutre tubulaire



### Poutre à épaulement

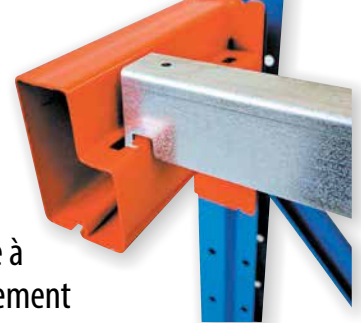

### Protecteur de montant Rack Armor



Protecteur de montant en acier

Barre de sécurité pour poutre Tubulaire



#### Composantes

Montant 8' x 42"	NBFS42096PGA
Montant 12' x 42"	NBFS42144PGA
Montant 16' x 42"	NBFM42192PGA
Montant 20' x 42"	NBFM42240PGA
Poutres Tubulaire 1.5" x 3.5" x 96"	UBB1535096
Poutres Tubulaire 1.5" x 4" x 96"	UBB1540096
Poutres Tubulaire 1.5" x 4" x 108"	UBB1540108
Poutres Tubulaire 1.5" x 5" x 144"	UBB1750144
Poutres Tubulaire 1.5" x 6" x 144"	UBB1760144
Barres de sécurité 42"	BRG-42
Tablettes Grillagées 42" x 46"	MD4246-INV
Tablettes Grillagées 42" x 52"	MD4252-INV
Protecteurs Rack Armor	RA-3A-24Y
Protecteurs de montants en acier	PVB-24-4SPCAP

#### Modèle



# INNOVATION EN SYSTÈMES DE PALETTIERS

RÉPARER, REMPLACER, RECONFIGURER avec

# NUVORACK II

CERTIFIÉ  
BOULONNÉ

La version mise à niveau des normes parasismiques de nos palettiers NuvoRack II présentent de nombreux avantages :

## PRATIQUE

Facilité d'expédition, de livraison et de montage. Facilité de modification et de réorganisation de l'infrastructure initiale.

## RAPIDE

La facilité d'intervention sur les palettiers boulonnés nous permet de répondre avec encore plus de rapidité à toute demande de mise en place, de réparation ou de réorganisation de la structure.

## SÉCURITAIRE

Accidentellement, les chariots élévateurs peuvent percuter échelles, lisses ou montants. Même si ces chocs peuvent sembler anodins, ils peuvent occasionner un déséquilibre ou une défectuosité de la pièce occasionnant à moyen ou long terme, une usure prématurée et dangereuse. Les systèmes boulonnés permettent avec beaucoup de facilité, le remplacement immédiat de la pièce concernée, redonnant ainsi au système la stabilité et la sécurité recherchée.

## ÉCONOMIQUE

Ces avantages, tant pratiques que sécuritaires permettent une réduction des coûts d'intervention, de manutention et d'entretien.



## GRANDE VARIÉTÉ EN INVENTAIRE

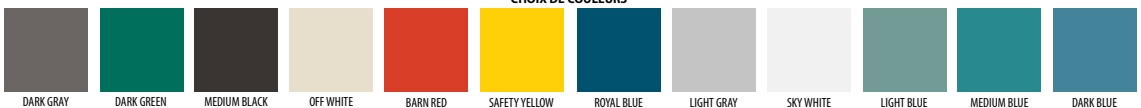
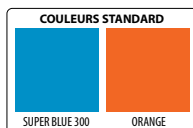

## BUREAU MODULAIRE PRÉFABRIQUÉ

Le système de bureau modulaire ModTech est conçu de panneaux « sandwich » isolés assemblés sur des extrusions en aluminium. La reconfiguration des bureaux devient possible et rapide. Dans un environnement changeant c'est un atout essentiel.

### APPLICATIONS

- Bureau de superviseur
- Bureau d'expédition et réception
- Complexe de bureaux
- Salle à manger
- Mur de séparation
- Guérite
- Laboratoire de test
- Etc.



## SUPPORT DE RANGEMENT HORIZONTAL et PALETTIER EN PORTE-À-FAUX (usage mécanique)



Ce support est idéal pour le rangement de feuilles de métal.

- Système de roulement des tablettes (tiroirs)
- Ouverture des tiroirs à 100 %
- Capacité de charge maximale de 5 500 lb
- Option : Portes rabattables

Utilisation suggérée avec système de ventouses (vacuum), palan à chaîne, pont roulant, chariot élévateur à fourche.



Excellent pour la manutention (barres, tubes, tuyaux, plaques d'acier, etc.). Ce type de palettier permet un accès par le haut. L'extension des bras (chargés à 100 %) se fait par un simple tour de manivelle.

Utilisation suggérée avec pont roulant.

# LEVAGE ET MANUTENTION



## PALANS À CHÂÎNE

Version manuel ou alimentation électrique tout voltage, selon les modèles. Bouton poussoir inclus.

Options :

- 2 Vitesses
- Panier à chaîne
- Longueur de la chaîne
- Accrochage avec crochet ou goujon
- Chariot de déplacement manuel, mécanique ou motorisé



## SYSTÈMES DE LEVAGE INTELLIGENT

Expérimentez le zéro gravité avec G-Force.

Améliorez votre productivité et obtenez un retour sur investissement.

Disponible pour des capacités de 165 à 1 320 lb.

*Demandez à nos spécialistes de vous assister dans l'élaboration de votre projet.*



G-Force Intelligent Lifting Device

Easy Arm Intelligent Assist Device

## POTENCES ERGONOMIQUES POUR POSTES DE TRAVAIL

Disponible pour des capacités de 250 à 2 000 lb, manuel ou motorisé. Construction en acier, disponible en option en aluminium.



Free Standing Work Station Jib

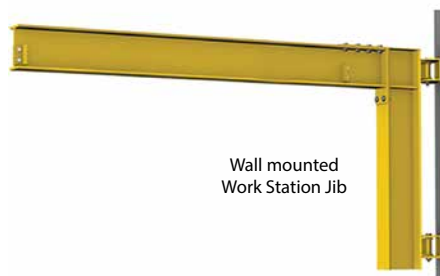

Wall mounted Work Station Jib

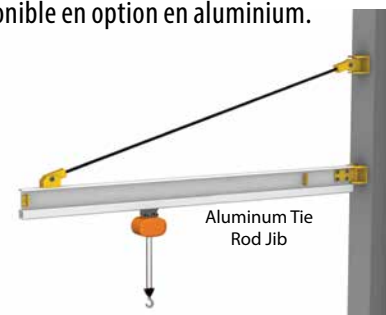

Aluminum Tie Rod Jib

## PONTS ROULANTS ERGONOMIQUES POUR POSTES DE TRAVAIL

Nos systèmes modulaires vous permettent une installation rapide, économique et indépendante qui augmentent votre productivité.

Disponible pour des capacités de 250 à 4 000 lb, manuel (ultra ergonomique avec un ratio de 110 : 1) ou motorisé.

Construction en acier, disponible en option avec pont en aluminium.



Free Standing Bridge Crane



Monorails



« Là où vous voyez du désordre et un manque d'espace, nous voyons des possibilités. Mettez nos experts au défi, nous sommes prêts! Aucun projet de fabrication de mezzanine n'est trop imposant, ni trop modeste, ni trop complexe. »



Nous mettons la sécurité de nos clients et leurs employés avant tout ! C'est pourquoi nous vous proposons un **service d'inspection et de certification** pour vos systèmes d'entreposage. Optez pour une mezzanine autoportante durable qui a été scellée et certifiée par ingénieur.

## ÉCHELLES

### Spécifications

- Les échelles standards ont une largeur de 24"
- Fini : Peinture en poudre jaune vif

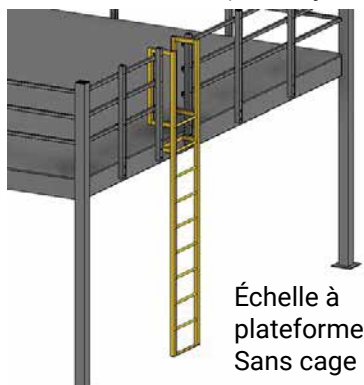

## BARRIÈRE DE SÉCURITÉ PIVOTANTE

### Spécifications

- 5'-0", 6'-0", 7'-0" jusqu'à 13'-0" de largeur
- Hauteur de fonctionnement constante de 83,5"
- Fini : Peinture en poudre jaune vif (structure principale)  
Galvanisé (mains courantes et 2 traverses inférieures)

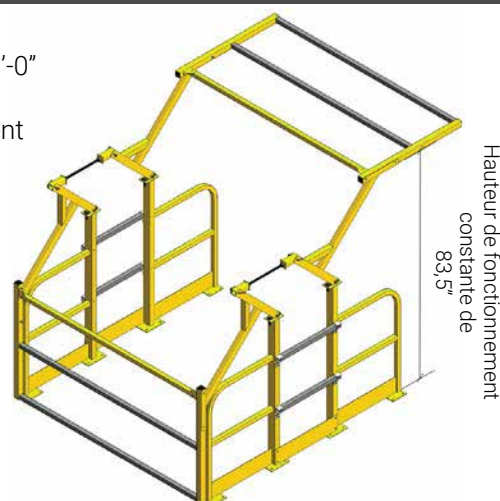

## MAIN COURANTE

### Spécifications

- Main courante standard : 42" haut. avec garde-pieds de 4" de hauteur
- Poteaux : Tubes de construction de 2-1/2" x 2-1/2" (calibre 14)
- Traverses : Tubes de construction 1-1/2" x 1-1/2" (calibre 16)
- Grille de protection : Grille soudée de 2" x 2" (calibre 10), cadre en angle de 1-1/4" x 1-1/4" (calibre 12)
- Fini : Peinture en poudre gris Cogan (*poteaux et grille*)/ Galvanisé (*traverses*)

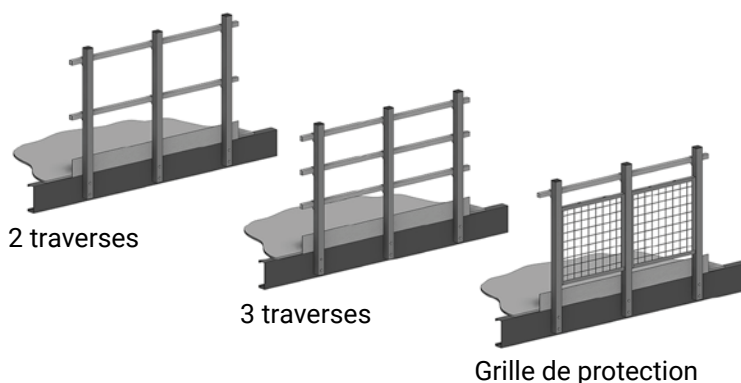

## ESCALIERS

### Spécifications

- Offerts avec girons et montants ouverts ou fermés
- Marches de 36", 45" ou 60" de largeur
- Conformes aux normes de sécurité IBC
- Fini : Peinture en poudre gris Cogan (*le giron et les montants fermés sont galvanisés*)



**Modèle 1**  
2 traverses

Angle de 38°  
Haut. max. 8"/Long. min. 10"



**Modèle 2**  
3 traverses

Angle de 31°  
Haut. max. 7"/Long. min. 11"

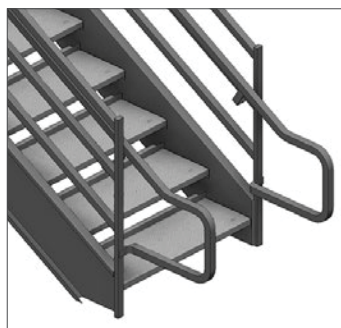

**Modèle 3**  
3 traverses + main courante

Angle de 31°  
Haut. max. 7"/Long. min. 11"

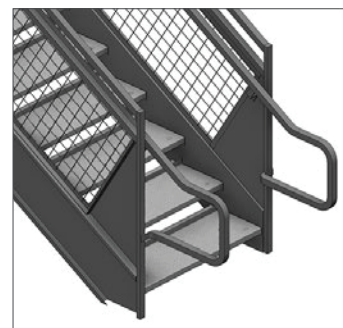

**Modèle 4**  
2 traverses + main courante + grille de protection

Angle de 31°  
Haut. max. 7"/Long. min. 11"

## REVÊTEMENT DE PLANCHER POUR UN USAGE INTENSIF

Ces panneaux de plancher sont fabriqués sur mesure à l'aide de procédés d'ingénierie qui améliorent la fonctionnalité, la durabilité et la vie du plancher. Chaque panneau de plancher (feuille de 4' x 8' - 3/4" d'épaisseur) résistera à l'équipement lourd.

Le modèle MetaGard® est conçu avec une finition en acier pour les zones d'usage intensif. Le Gray Diamond Seal® 2 est résistant aux tâches et le modèle ESD, quant à lui, constitue une solution de contrôle exceptionnel de la statique.

- Produit non combustible
- Ultra compacté
- Garantie 10 ans



## PLANCHER

### Spécifications

*Offert non fini ou finition Gray Diamond Seal*

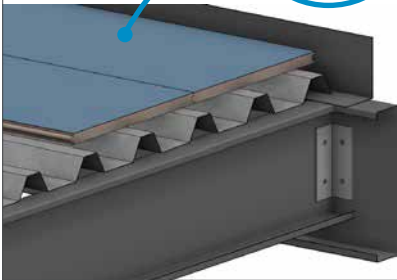

#### Panneau de résine et finition en acier

*(sur pontage ondulé)*  
Dimension standard  
4' larg. x 8' long./32 pi<sup>2</sup>  
Fini : Non fini, finition Gray Diamond Seal ou recouvert d'acier

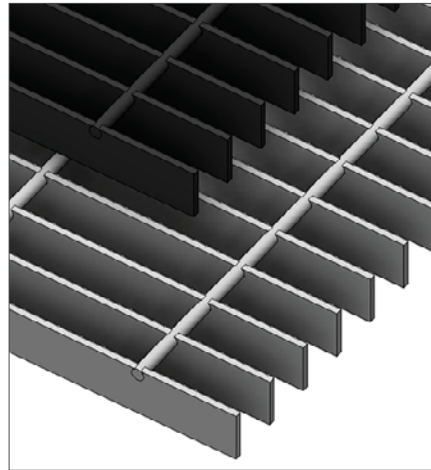

#### Caillebottis ouvert

Dimension standard  
3' larg.  
Fini : Peinture en poudre noire ou galvanisé par immersion à chaud

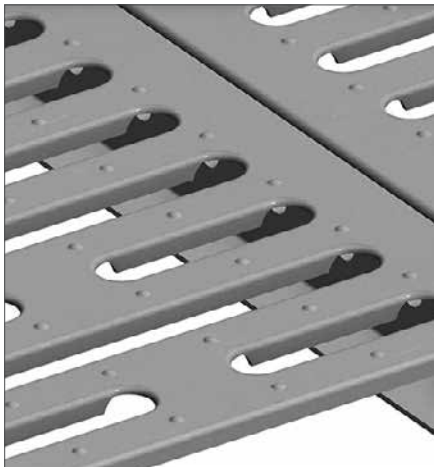

#### Planche d'acier avec ouvertures

Calibre 18  
Dimension standard  
9" larg. x 12' long.  
Fini : Galvanisé

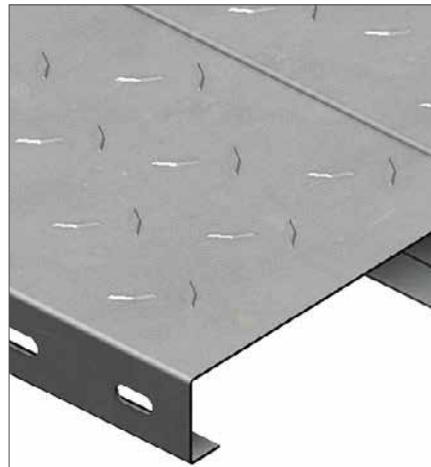

#### Plancher antidérapant

Calibre 12, calibre 14  
Dimension standard  
6"-9"-12" larg. x 12' long.  
Fini : Peinture en poudre gris Cogan



«Le rayonnage en porte-à-faux est un autre bel exemple de la façon dont Cogan apporte vision, innovation et robustesse à votre environnement de travail.»

## BRAS

### Spécifications

- Longueurs standards : 12", 18", 24", 30", 36", 42", 48", 54", 60", 72", 78", 84", 90", 96"
- Calibre léger/moyen (MD) ou calibre robuste (HD)
- Inclinaison du bras : 1,5° ou 3° sur l'axe horizontal
- Boulons de construction ASTM A325 requis
- Fini : Peinture en poudre gris Cogan ou galvanisé par immersion à chaud (*option*)

#### Bras du rayonnage

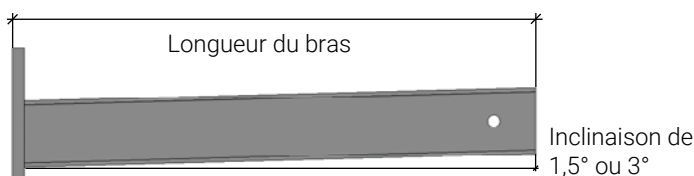

#### Plaque de fixation

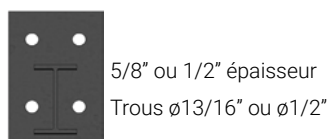

Également offerts :

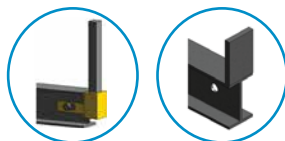

Butées amovibles ou fixes

## MONTANTS

### Spécifications

- Montants de type 1 ou 2/un ou deux côtés
- Fini : Émail alkyde industriel hautement adhésif à séchage rapide, gris Cogan (*usage intérieur*)
- Peinture liquide en polyuréthane à séchage rapide et application directe sur le métal, gris Cogan (*extérieur*)
- Peinture en poudre gris Cogan (*renforts*)

#### Montant type 1

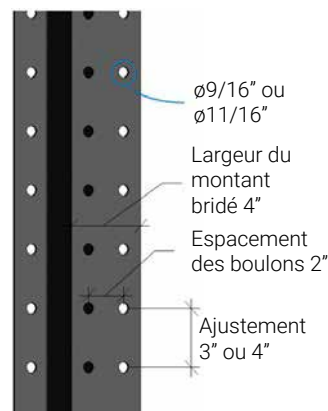

#### Montant type 2

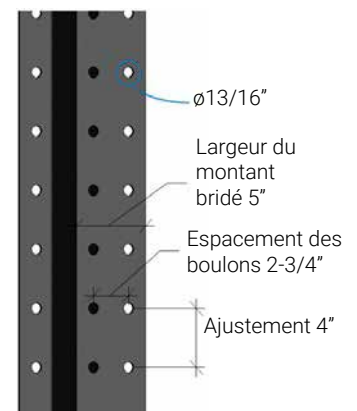



« La sécurité 24 heures sur 24. Installez un système de garde-fous et créez un bouclier de protection entre vos employés et votre équipement. »

## TRAVERSES

### Spécifications

- Longueur standard : 2' à 10'
- Hauteur des traverses : 12" / Hauteur totale : 12-1/2" (comprend les plaques d'extrémité)
- Largeur des traverses : 3" / Largeur totale : 3-1/4" (comprend les plaques d'extrémité)
- Construction en acier ondulé ASTM A607 de calibre 50
- Fini : Peinture en poudre jaune vif

#### Vue de face

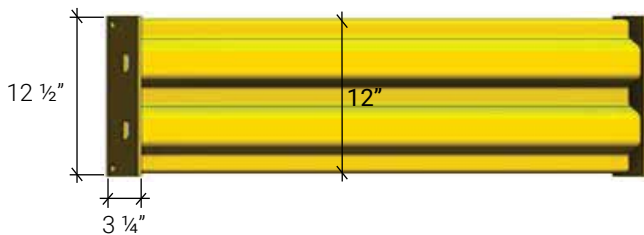

#### Vue de profil

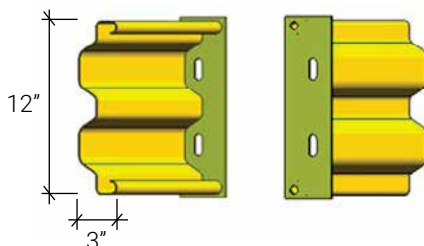

## MONTANTS

### Spécifications

- Montants pour une ou deux traverses
- Plaques de socle centrées ou décalées
- Supports de désengagement offerts en option
- Montants en acier de 5" x 5" x 1/8" d'épaisseur
- Plaques de socle en acier de 10" x 10" x 1/2" avec quatre trous d'ancrage
- Fini : Peinture en poudre jaune vif

#### Montant à 2 traverses

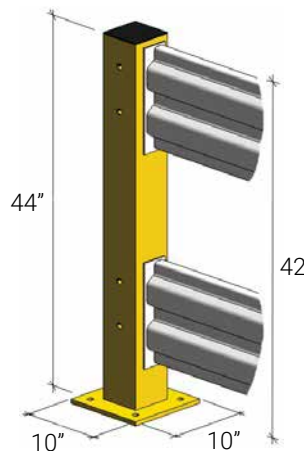

#### Montant à 1 traverse

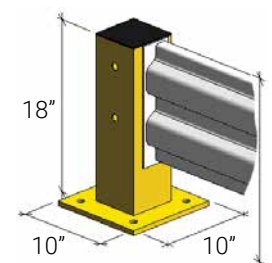

Plaque de socle centrée

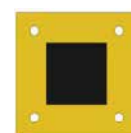

Plaque de socle décalée

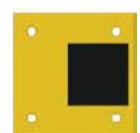





« Le système de cloisons développé par Cogon, il y a plus de cinquante ans, a résisté à l'épreuve du temps. Il poursuit cette tradition de qualité, de fonctionnalité et de résistance structurelle. »

## PANNEAUX

### Spécifications

- Hauteur standard : 1' à 5'
- Largeur standard : 2' à 10'
- Panneaux de treillis métallique soudé de 2" x 2" (calibre 10), renforcés d'un cadre en angle de 1-1/4" x 1-1/4" (calibre 12) avec une ou deux tiges de renforcement de  $\phi 1/2"$ .
- Fini : Peinture en poudre gris Cogon

La dimension des panneaux est basée sur l'espacement centre-à-centre des poteaux. Pour calculer la largeur exacte des panneaux, appliquer la formule :

$$\text{Largeur exacte} = (\text{c.-à-c. dimension} - 2)$$

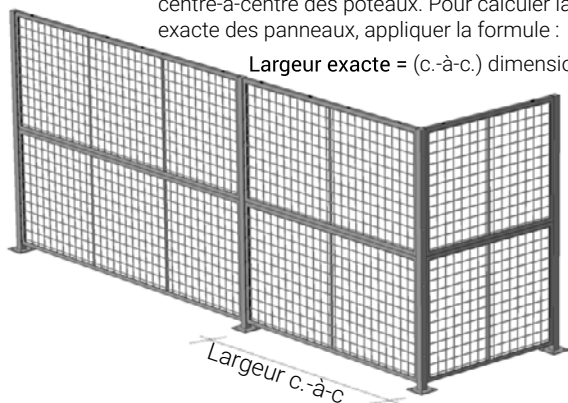

## TOITS

### Spécifications

- Hauteur standard : 1' à 5'
- Largeur standard : 2' à 10'
- Panneaux de treillis métallique soudé de 2" x 2" (calibre 10), renforcés d'un cadre en angle de 1-1/4" x 1-1/4" (calibre 12) avec une ou deux tiges de renforcement de  $\phi 1/2"$ .
- Fini : Peinture en poudre gris Cogon

Des poutres sont utilisées entre les panneaux de toit

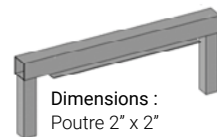
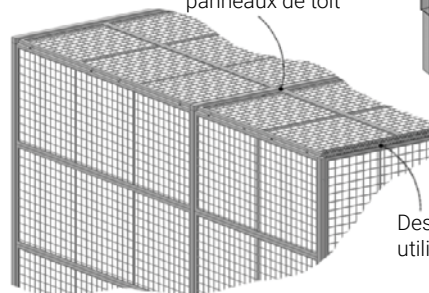

**Dimensions :**  
Poutre 2" x 2"  
Portée libre 0' à 12'  
Poutre 2" x 4"  
Portée libre 12'-1" à 16'  
Poutre 2" x 6"  
Portée libre 16'-1" à 24'

Des angles perforés sont utilisés sur le périmètre



## POTEAUX

### Spécifications

- Fini : Peinture en poudre gris Cogan

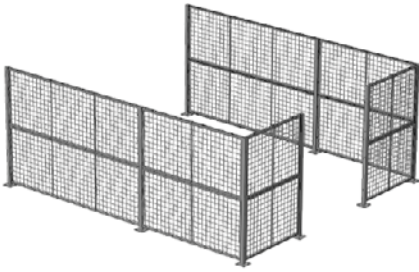

#### Poteaux autoportants (jusqu'à 24' haut.)

Poteaux 2" x 2"

Haut. 3' à 10' avec socle de 6" x 6" x 1/4"

Poteaux 2" x 4"

Haut. 11' to 16' avec socle de 8" x 6" x 1/2"

Poteaux 2" x 6"

Haut. 17' to 24' avec socle de 10" x 6" x 1/2"

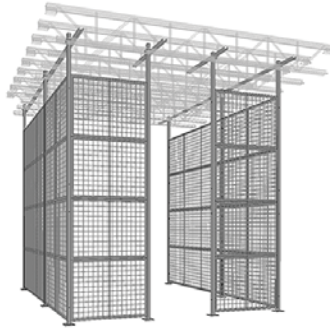

#### Poteaux fixés par le haut (jusqu'à 48' haut.)

Poteaux 2" x 2"

Haut. 3' to 24' avec socle de 6" x 6" x 1/4"

Poteaux 2" x 4"

Haut. 25' to 35' avec socle de 8" x 6" x 1/2"

Poteaux 2" x 6"

Haut. 36' to 48' avec socle de 10" x 6" x 1/2"

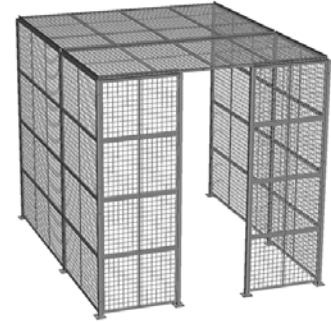

#### Poteaux autoportants avec toit (jusqu'à 42' haut.)

Poteaux 2" x 2"

Haut. 3' to 20' avec socle de 6" x 6" x 1/4"

Poteaux 2" x 4"

Haut. 21' to 24' avec socle de 8" x 6" x 1/2"

Poteaux 2" x 6"

Haut. 25' to 42' avec socle de 10" x 6" x 1/2"

## BARRIÈRES

### Spécifications

- Treillis métallique soudé de 2" x 2" (calibre 10), renforcés d'une cadre en angle de 1-1/4" x 1-1/4" (calibre 12) avec une ou deux tiges de renforcement soudées de  $\varnothing 1/2"$ .
- Comprend morillon à cadenas. D'autres options de verrouillage sont offertes.
- Fini : Peinture en poudre gris Cogan

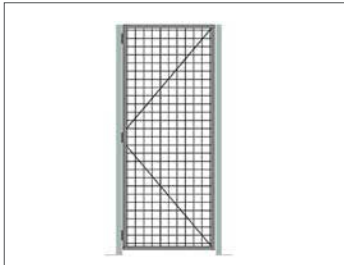

#### Barrière battante

Hauteur standard 7' à 15'

Largeur standard 3' à 10'

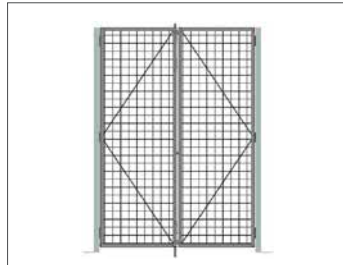

#### Barrière battante double

Hauteur standard 7' à 15'

Largeur standard 6' à 18'

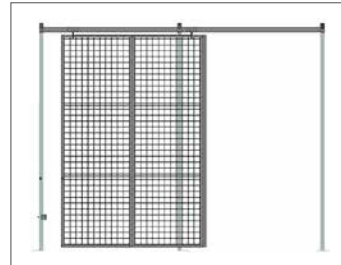

#### Barrière coulissante

Hauteur standard 7' à 20'

Largeur standard 3' à 20'

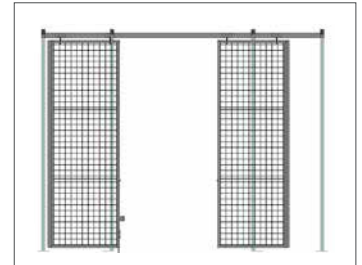

#### Barrière coulissante à deux vantaux

Hauteur standard 7' à 20'

Largeur standard 6' à 24'



#### Porte de service

Hauteur standard 7'+ imposte 1'

Largeur standard 3' à 5'



#### Barrière coupée

Hauteur standard 7'+ imposte 1'

Largeur standard 3' à 4'



#### Barrière en tunnel

Hauteur standard 8' à 12'

Largeur standard 4' à 9'

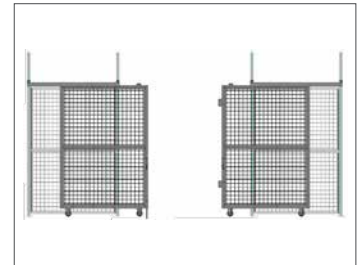

#### Barrière en tunnel à deux vantaux

Hauteur standard 8' à 12'

Largeur standard 8' à 16'

# VESTIAIRES ET CASIERS

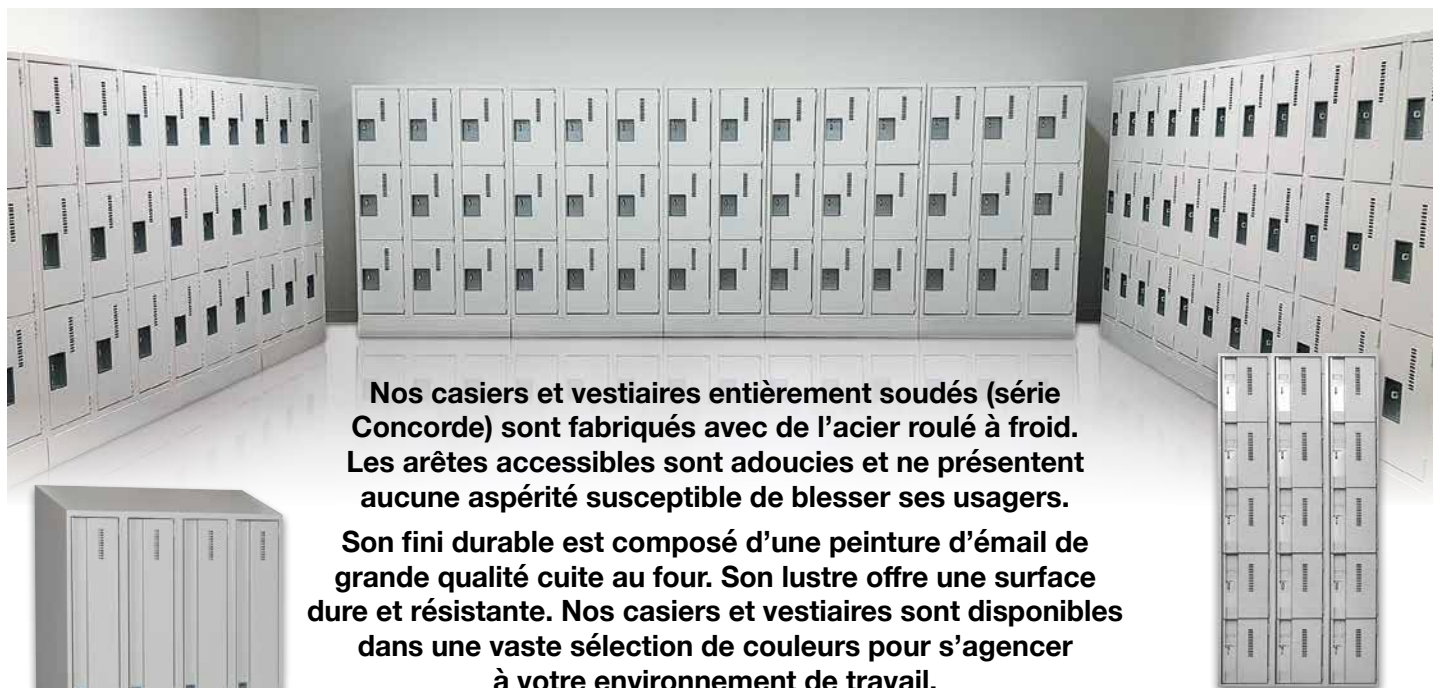

Nos casiers et vestiaires entièrement soudés (série Concorde) sont fabriqués avec de l'acier roulé à froid. Les arêtes accessibles sont adoucies et ne présentent aucune aspérité susceptible de blesser ses usagers. Son fini durable est composé d'une peinture d'émail de grande qualité cuite au four. Son lustre offre une surface dure et résistante. Nos casiers et vestiaires sont disponibles dans une vaste sélection de couleurs pour s'agencer à votre environnement de travail.



9393  
BEIGE / BEIGE



9363  
GRIS / GREY



9367  
NOIR / BLACK



9301  
BLANC / WHITE



9364  
GRIS CHARBON / CHARCOAL GREY



9349  
BLEU MARINE / NAVY BLUE



9306  
BEIGE PÂLE / LIGHT BEIGE



9389  
GRIS PÂLE / LIGHT GREY



9345  
BLEU VIOLET / VIOLET BLUE



9352  
VERT / GREEN



9369  
GRIS ALUMINIUM / ALUMINUM GREY



9355  
BLEU ROYAL / ROYAL BLUE

## TABLES HYDRAULIQUES INDUSTRIELLES

Des équipements de levage ergonomique et sécuritaire répondant aux normes élevées de l'industrie.

### OPTIONS

- Dimensions spéciales sur demande
- Contrôle au pied
- Interrupteur sécuritaire à ruban
- Rideau de protection
- Plateau avec roulement à billes
- Automatisation
- Oeillet de levage
- Panneau de contrôle
- Châssis de manutention
- Surface en tôle diamantée
- Rampe de liaison
- Rampe d'embarquement
- Double action
- Plateau tournant circulaire ou rectangulaire
- Limiteur de course
- Convoyeur avec rouleaux
- High cycle (pivots graissable, roulement à pallier)
- Autres options sur demande
- Valve de sécurité électrique (pied vérin)
- Plateforme fabriquée sur mesure





## Voici quelques secteurs dans lesquels nous nous spécialisons :



**Aéronautique**



**Aménagement  
de camions**



**Automobile**



**Centres de  
distribution**



**Commercial**



**Écoles de  
formation**



**Garages  
personnels**



**Laboratoires**



**Manufacturier**



**Secteur  
public**



**Santé**

### PEDLEX LTÉE

Nous avons pour mission d'offrir à nos clients des concepts et solutions performantes en matière de systèmes d'entreposage et de manutention, tout en étant à l'affût des dernières technologies et nouveautés du marché. Pedlex est fier d'être reconnu comme chef de file dans la conception de systèmes de rangement et de manutention.

Depuis sa fondation en 1976, Pedlex a réalisé de nombreux projets clés en main et a développé une méthode unique de suivi continu entre chaque étape d'un projet. Nous offrons également une ligne complète de services, allant de la consultation à l'installation. Au fil des années, notre compagnie a développé des ententes de partenariat avec des manufacturiers reconnus nous permettant ainsi de vous offrir des produits avant-gardistes.



10 000, boulevard du Golf  
Anjou (Québec)  
H1J 2Y7 CANADA



#### NOUS JOINDRE

☎ 514.324.5310  
☎ 1.888.733.5399  
☎ 514.324.1849  
🌐 pedlex.com  
✉ info@pedlex.com

